

УНИКАЛЬНОЕ ТОВАРНОЕ ПРЕДЛОЖЕНИЕ UNIOR



www.unior.ru



 **UNIOR**[®]



Предлагаем вашему вниманию специальное издание, посвященное уникальным товарным позициям UNIOR.

Среди широкого ассортимента инструмента, производимого заводом UNIOR d.d., есть инструменты, позволяющие решать наиболее сложные задачи, обеспечивающие максимальное удобство при проведении работ, гарантирующие безопасность и качество решаемых задач. Специальный многофункциональный инструмент УНИОР способен заменить несколько привычных инструментов, что влияет на скорость и стоимость проведения ремонтных работ.

Более подробную информацию об ассортименте УНИОР можно получить на сайте www.unior.ru или заказав полный каталог в компании «УНИОР ПРОФЕШНЛ ТУЛЗ».

УНИОР ПРОФЕШНЛ ТУЛЗ – российское дочернее предприятие словенского концерна **UNIOR (УНИОР)**, одного из мировых лидеров в производстве профессионального ручного инструмента.

УНИОР – эксперт в области ручного инструмента, современное европейское предприятие с многолетней историей, было основано в 1919 году в городе Зрече, на территории Штирии (с 1928 года – Югославии, а после ее распада – Словении).

В настоящее время производственные площадки **УНИОР** организованы в производство полного цикла и расположены в Словении в 4-х городах: Зрече, Витанье, Леннарт, Стари Трг.

УНИОР является единственным в Европе заводом с собственным сталелитейным производством. Контроль качества продукции осуществляется с момента литья металла до упаковки готового изделия и полностью соответствует стандарту ISO 9001, что подтверждено соответствующим сертификатом.

Сейчас акционерное общество **УНИОР** осуществляет свою деятельность по 5 направлениям:

- производство ручного слесарно-монтажного инструмента
- кузнечное производство
- порошковая металлургия
- металлообрабатывающее оборудование
- туризм

В штате компании по всему миру трудятся более 2500 человек. Компания имеет дистрибьюторскую сеть более

чем в 80 странах мира и около 20 дочерних компаний, одна из которых – **ООО «УНИОР ПРОФЕШНЛ ТУЛЗ»** находится в России. Центральный офис и склад российской дочерней фирмы располагаются в Санкт-Петербурге.

ПРЕИМУЩЕСТВА РАБОТЫ С «УНИОР ПРОФЕШНЛ ТУЛЗ» :

- Стабильная, бесперебойная деятельность Вашего предприятия благодаря безаварийной работе оборудования, которое обслуживается регулярно с использованием профессионального инструмента **УНИОР**, обладающего пожизненной гарантией.
- Оперативное удовлетворение потребности в инструменте за счет быстрой поставки качественного европейского инструмента **УНИОР** со складов компании в РФ.
- Снижение затрат на покупку инструмента в средне- и долгосрочной перспективе за счет его высокой прочности, длительного срока службы и организованной системы хранения инструмента **УНИОР**.
- Повышение эффективности работы за счет использования эргономичного инструмента **УНИОР**.
- Повышение безопасности и снижение травматизма за счет качества продукции и полного соответствия всем стандартам, включая требования электро- и искробезопасности у соответствующего инструмента .
- Проведение обучения персонала и повышение культуры и эффективности труда среди пользователей ручного инструмента с помощью профессионального штата специалистов компании **«УНИОР ПРОФЕШНЛ ТУЛЗ»**.
- Пожизненная гарантия на весь ручной инструмент.

Ключ, который
считает, что он
трещотка 129/1



-х кратное увеличение скорости работы



IBEX Для быстрой «прогонки» гайки по резьбе

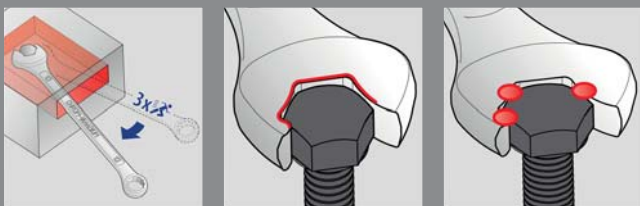

Обеспечивает 3-кратное увеличение скорости работы по сравнению со стандартными комбинированными ключами.

100%-ное позиционирование ключа.

Три рабочие грани для увеличения передаваемого усилия.

Профиль LIFE позволяет развивать максимальные усилия

Основные преимущества профиля LIFE:

- подходит для крепежа, выходящего за пределы допуска;
- защищает грани болтов и гаек от повреждения;
- облегчает посадку ключа на крепёж;
- позволяет работать с повреждённым крепёжом.

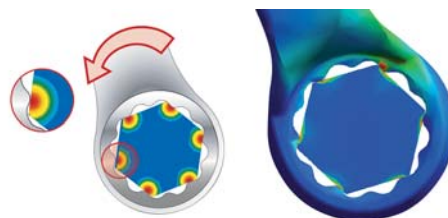

Характеристики:

Barcode	mm	L	B2	B1	A2	A1	Icon
611762	8	140	13.2	18.5	6.9	3.9	22
611763	10	160	15.9	23	7.5	4.2	37
611764	11	174	17.8	24.5	8	4.5	43
611765	12	183	19.4	26.5	8.5	4.7	54
611766	13	196	20.4	29.5	8.5	5.2	63
611767	14	206	22	31.5	9	5.2	75
611768	15	217	23.2	33.5	9.5	5.7	93
611769	16	227	24.8	36	10.5	6.2	114
611770	17	238	26.1	38	10.5	6.7	131
611930	18	250	28	40	11	7.2	155
611771	19	261	29.3	42	12	7.2	173
611772	22	296	34.1	46.5	13	8.2	258
611773	24	321	37.3	52.5	14	8.5	321

Принцип работы ключа с профилем IBEX



Шаг 1
Рожковая часть ключа с профилем IBEX надевается на гайку. Производится поворот ключа.

Шаг 2 ▶
Не снимая ключ с гайки, производится его перестановка на следующую грань.

Благодаря специальному профилю IBEX ключ свободно перемещается («проскальзывает») на следующую грань гайки.



Техническое описание:

- хромованадиевая сталь;
- хромированный, полированные головки;
- кованный, целиком подвергнут закалке и отпуску.

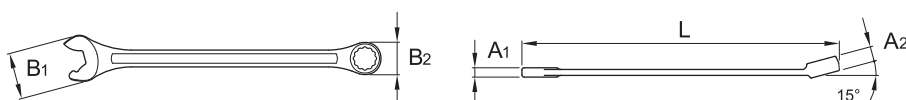



Клещи переставные автоматические HYPO - 442 / 1HYPO

НЕ ТРЕБУЮТ ПРЕДВАРИТЕЛЬНОЙ УСТАНОВКИ

ВОЗМОЖНОСТЬ РАБОТЫ ОДНОЙ РУКОЙ



Рабочие поверхности индукционно закалены.

Это позволяет увеличить их твердость и значительно повысить износостойкость.

Материал:

- специальная инструментальная сталь;
- износостойкие двухкомпонентные рукоятки;
- кованные, целиком подвергнуты закалке и отпуску.

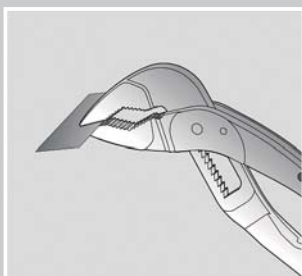

Чёткое приспособление клещей к рабочему предмету.

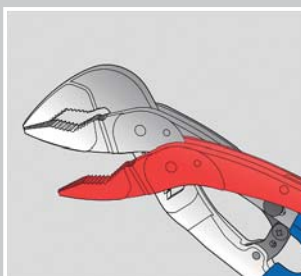

Максимальное раскрытие губок – до 40 мм.



Клещи HYPO с автоматической настройкой не требуют предварительной установки. Автоматическая настройка одной рукой.

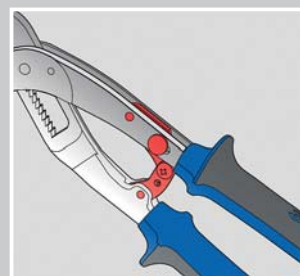

Механизм блокировки облегчает хранение, когда клещи не используются.

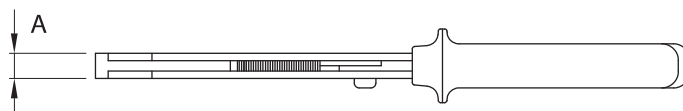
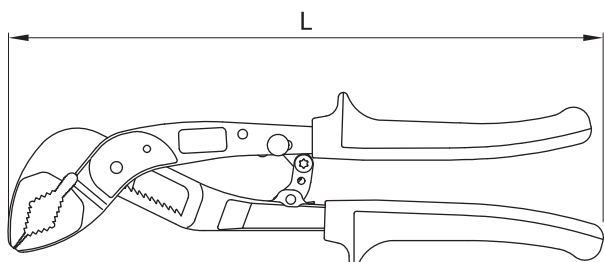

Характеристики:

	L	A	⊘	⊞
616727	180	9.5	33	201
611780	240	9	40	397



Клещи сварочные универсальные 436 / 4P

СПЕЦИАЛЬНЫЙ ИНСТРУМЕНТ ДЛЯ ОБСЛУЖИВАНИЯ СВАРОЧНОГО АППАРАТА



Клещи сварочные универсальные предназначены для работы со сварочными пистолетами (горелками) при сварке металлическим электродом в газовой среде:

- ▶ **Активной (MAG) – углекислый газ, углекислотно-аргоновые смеси;**
- ▶ **Инертной (MIG) – аргон, гелий.**

Эксплуатация:



Загрязнённое сопло.



Удаление сварочных брызг изнутри и снаружи сопла.



Удаление сварочных брызг с кончика сопла.

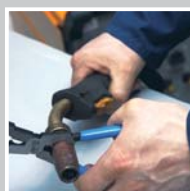

Снятие и установка сопла.



Обрезка проволоки.



Вытягивание проволоки из сопла.



Снятие и установка втулки.



Обстукивание.

Материал:

- специальная инструментальная сталь;
- кованные, целиком подвергнуты закалке и отпуску;
- режущие кромки подвергнуты индукционной закалке;
- пружина для самораскрытия;
- пластиковые рукоятки.

Характеристики:

	L	B	D	A	C	📦
616493	180	25	3	10	59	212
616494	210	34	3.5	11	80	306

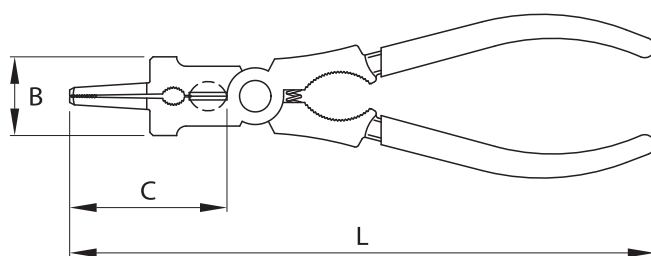
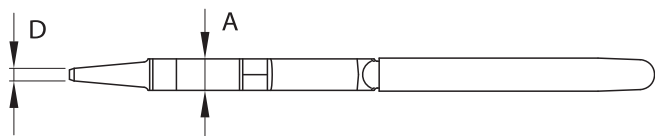



Ключ трубный
с зажимом
483/6

ВОЗМОЖНОСТЬ ФИКСАЦИИ КЛЮЧА НА КРЕПЕЖЕ



Преимущества ключа:

483/6

Преимущества ключа трубного с зажимом

- **ВЕЛИКОЛЕПНАЯ ПРИСПОСОБЛЯЕМОСТЬ** для изделий любой формы диаметром до 70 мм.
- **БЕЗОПАСНОСТЬ** ДЛЯ РУКИ ОПЕРАТОРА.
- **ИСПОЛЬЗОВАНИЕ:** Выставьте необходимый размер, используя гайку на рукоятке. Нажав на рычаг на рукоятке, произведите фиксацию губок. Для снятия зажима отщелкните рычаг.



макс \varnothing 70 мм (для ключа 2")

макс \varnothing 50 мм (1.1/2"), 70 мм (2")



• **ГАЙКА** для установки величины захвата

• **РЫЧАГ** для зажима и освобождения.

• **ЭРГОНОМИЧНАЯ ФОРМА.** Удобство фиксации в руке

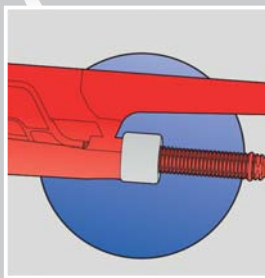

Установите ширину захвата при помощи специальной гайки на рукоятке инструмента.

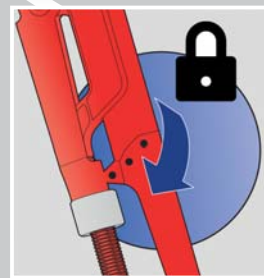

При минимальном усилии нажатия на рычаг рукоятки возможно достижение необходимой степени сжатия, ключ при этом остается зафиксированным.



Рабочие поверхности индукционно закалены.

Это позволяет увеличить их твердость и значительно повысить износостойкость.

Характеристики:

Barcode	⊙	⊖	L	🔒
611781	1.1/2"	50	418	1450
613076	2	70	490	2040

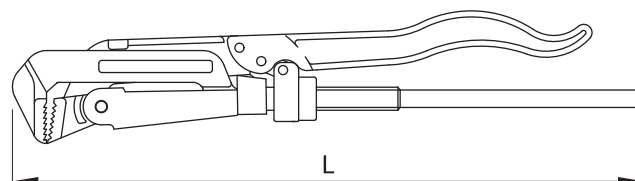



Многофункциональные плоскогубцы электрика

514/1 VI

7 ФУНКЦИЙ В ОДНОМ ИНСТРУМЕНТЕ



7 функций:

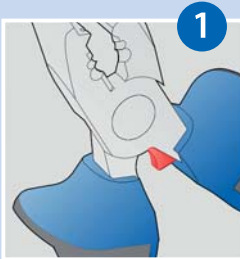

1 Обжим клемм диаметром до 4,0 мм.

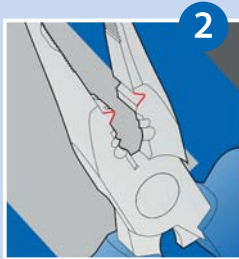

2 Обжим изолированных плоских клемм.

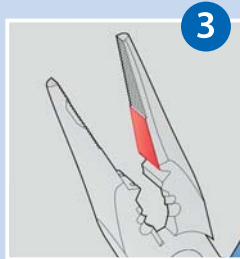

3 Плоская часть губок предназначена для захвата объектов с деликатной поверхностью.



4 Перекусывание проводов диаметров от 2,2 до 4,0 мм.

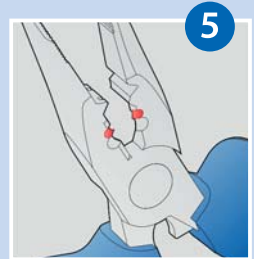

5 Снятие изоляции диаметром от 2,2 до 3,0 мм.



6 Снятие изоляции диаметром от 3,5 до 4,0 мм.

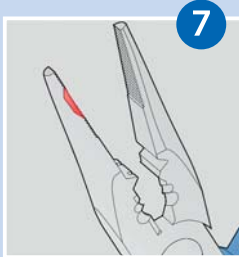

7 Наматывание (смазывание) жёсткой проволоки и сгибание колец до 0 3,5 мм. Кольца могут быть согнуты влево и вправо, т.к. зубцы нанесены с обеих сторон губок.

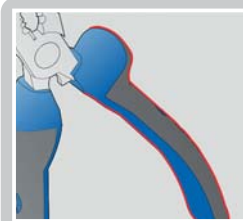

Износостойкие двухкомпонентные рукоятки



Губки с частой насечкой предотвращают проворачивание и способствуют лучшей фиксации проводов, кабелей и т.д.

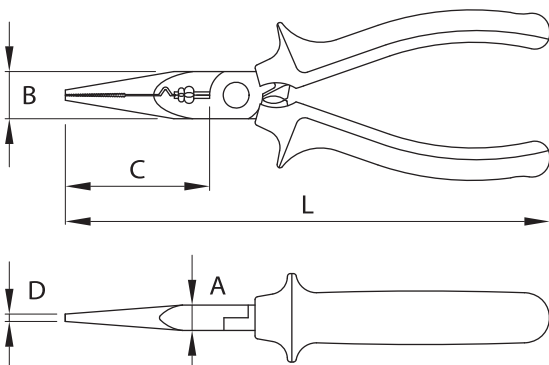

Характеристики:

	L	B	D	A	C	
612782	160	16	2.5	9	49	141

Молоток слесарный
с защитным кожухом
812 A

ЗАЩИТНЫЙ КОЖУХ – УДОБСТВО И БЕЗОПАСНОСТЬ ИСПОЛЬЗОВАНИЯ



Дополнительный штифт.

Дополнительный распорный сквозной штифт через клин предотвращает самопроизвольное снятие бойка с молотка.



Специальная защитная муфта.

Предназначена для защиты рукоятки от повреждений.

Материалы:

Головка молотка:

- кованая конструкционная углеродистая сталь;
- боек и носок индукционно упрочнены.

Рукоятка:

- изготовлена из ясеня и покрыта специальным лаком.

Характеристики:

	gr	L	
602536	200	280	275
602537	300	300	380
602538	500	320	646
602539	800	350	960
603164	1000	360	1170

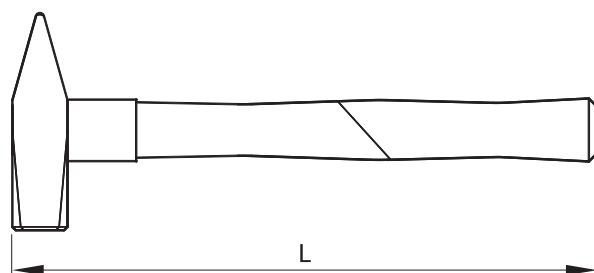

Ножницы по металлу PLUS

В 10 РАЗ БОЛЕЕ ДЛИТЕЛЬНЫЙ СРОК СЛУЖБЫ

СПЕЦИАЛЬНАЯ СЕРИЯ КРОВЕЛЬНЫХ НОЖНИЦ PLUS

Идеально подходят для работы в самых сложных условиях и обеспечивают в 10 раз более длительный срок службы даже при работе с кровлей, покрытой песком или абразивной крошкой.



Отличительные особенности



Эргономичные рукоятки для быстрого и более эффективного использования.

Эргономичные двухкомпонентные пластиковые рукоятки максимально адаптированы к руке.
Повышенная режущая способность и износостойкость.



Пластиковые двухкомпонентные рукоятки обеспечивают лёгкое и комфортное использование.



Рукоятка предотвращает травмирование пальцев.



Напаяные лезвия увеличивают срок службы.

- Кованные.
- Напаяные лезвия с твердостью 64 HRC.
- Расширенный спектр применения.
- Для разрезания шлифованного металлического листа 400 Н/мм² и толщиной до 1,5 мм.
- Режущая способность: нержавеющая сталь до 1 мм.
- Материал: конструкционная углеродистая качественная сталь.
- Высокая скорость и эффективность.

Характеристики:

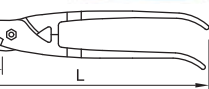

Для правого реза:

Barcode	L	C	Weight
615039	280	51	582

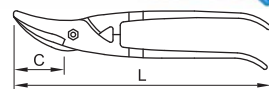

Для левого реза:

Barcode	L	C	Weight
615040	280	51	577

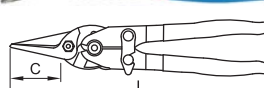

Barcode	L	C	Weight
615043	260	37	532

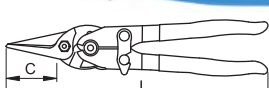

Barcode	L	C	Weight
615044	260	37	532

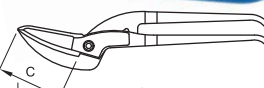

Barcode	L	C	Weight
615036	290	56	677

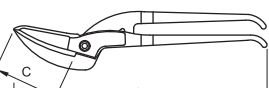

Barcode	L	C	Weight
613196	350	90	880

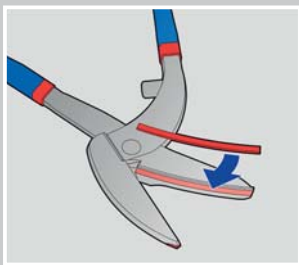

Лезвия-вставки улучшают эксплуатационные характеристики.



Специальные выступы предотвращают возможность защемления пальцев при работе инструментом.

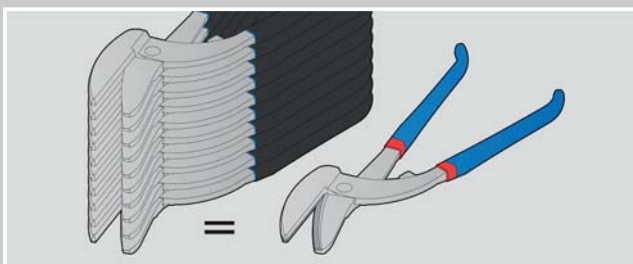

Увеличенная в 10 раз износостойкость.

Съёмники стопорных колец

НА **30%** ПОВЫШЕННАЯ ПРОЧНОСТЬ

ХАРАКТЕРИСТИКИ СЪЕМНИКА СТОПОРНЫХ КОЛЕЦ

- Наконечники съёмников расположены под углом для лучшего сцепления со стопорным кольцом.
- Кованые, целиком подвергнуты закалке и отпуску.
- Материал: специальная конструкционная сталь - на 30% более прочные по сравнению со стандартными.

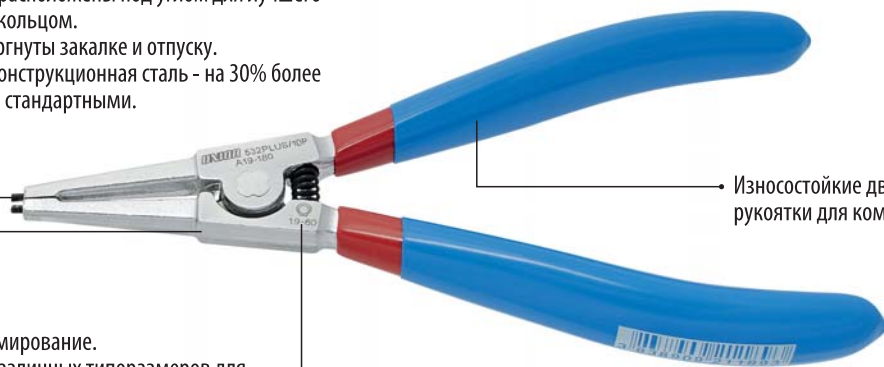

- Покрытие: хромирование.
- Выпускаются различных типоразмеров для захвата стопорных колец от 8 мм до 100 мм.

→ Промаркированный размер для быстрого и простого выбора инструмента.

→ Износостойкие двухкомпонентные рукоятки для комфортной работы.

Характеристики:

Съёмники наружных стопорных колец с прямыми концами

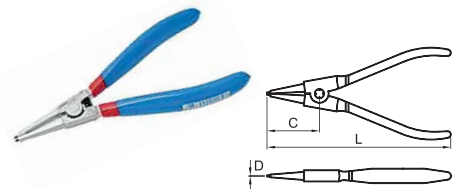

Barcode	L	C	D	C	Weight
621187	140	3-10	0.9	40	127
621188	140	10-25	1.3	40	131
621189	180	19-60	1.8	52	209
621190	220	40-100	2.2	63	276

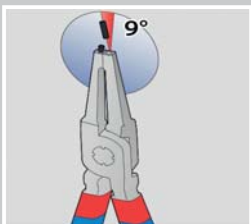

Наконечники вставлены под углом, что предотвращает соскальзывание стопорного кольца с наконечника.

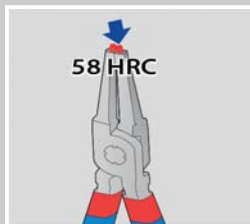

Наконечники, закаленные до твердости HRC 58, не сгибаются и не ломаются при работе со стопорными кольцами.



Съёмники наружных стопорных колец с загнутыми концами

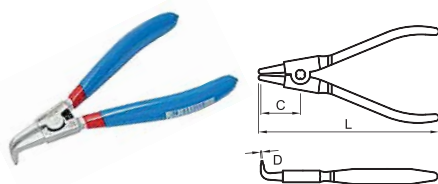

Barcode	L	C	L	D	C	Weight
621195	140	3-10	128	0.9	28	134
621196	140	10-25	128	1.3	28	124
621197	180	19-60	166	1.8	38	204
621198	220	40-100	201	2.3	48	274

Съёмники внутренних стопорных колец с прямыми концами

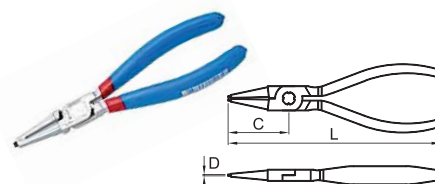

Barcode	L	C	D	C	Weight
621203	140	8-13	0.9	40	111
621204	140	12-25	1.3	40	115
621205	180	19-60	1.8	52	192
621206	220	40-100	2.2	63	251

Съёмники внутренних стопорных колец с загнутыми концами

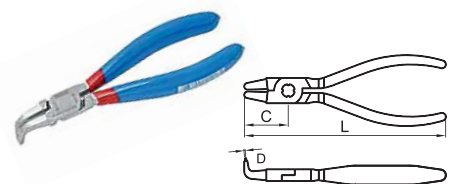

Barcode	L	C	L	D	C	Weight
621211	140	8-13	128	0.9	28	114
621212	140	12-25	128	1.3	28	114
621213	180	19-60	166	1.8	38	194
621214	220	40-100	202	2.3	48	244

Кернер автоматический 642 А

РАБОТА БЕЗ МОЛОТКА



Работа обычным кернером:



- Стальной механизм;
- Износостойкий самоотбивающийся механизм, приводимый в действие спусковым усилием;

- Сменный штифт, закалённый;
- Регулируемое усилие удара;
- Корпус никелированный;
- Сменный закалённый боёк.

Возможность работы одной рукой:



Шаг 1
Выставляем усилие.

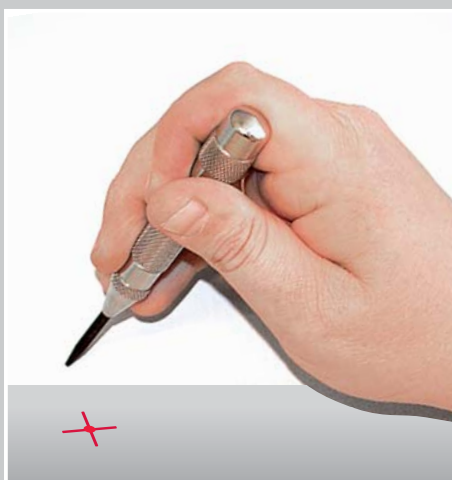

Шаг 2
Позиционируем кернер.



Шаг 3
Нажатие на кернер приводит его в действие.

Сменный закалённый боёк



616811	10

Характеристики:

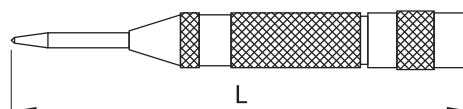

	L		
616810	125	60 - 130	70

Тросорезы FELCO



БЫСТРЫЙ И ЧИСТЫЙ РЕЗ

Треугольная геометрия реза



За счет особой (запатентованной) формы ножницы Felco производят треугольное схождение лезвий, гарантирующее чистый и точный срез, предотвращающий сминание и распушение троса.



Качественный материал.

Кованый алюминий и углеродное волокно, используемые при производстве ножниц, обеспечивают высокую прочность при минимальном весе.



Кулачковый механизм*.

Значительно снижает усилия, прилагаемые при перерезании троса.

* Для моделей C108, C112



Пожизненная гарантия на рукоятки из кованого алюминия.

Легкие и прочные благодаря специальному алюминиевому сплаву и прогрессивным методам точнойковки.

Запасные части: (Возможность заказа запасных частей из каталога).

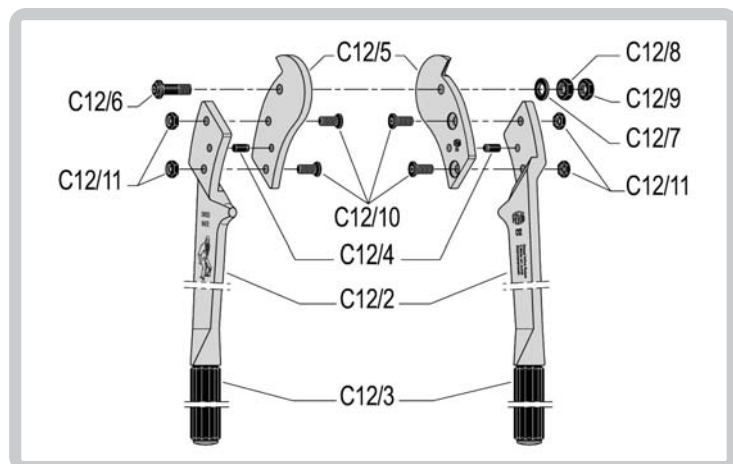

Характеристики:



C12

	L	D	⚙️
C12	C12	C12	C12
C16	C16	C16	C16
C16E	C16E	C16E	C16E



C108

	L	D	⚙️
C108	560	8	1950
C112	730	12,7	3600



C3

	L	D	⚙️
C3	190	3	270
C7	190	7	270

Динамометрические
КЛЮЧИ
TECNOGI

Ключ динамометрический TECNOGI
предельный с рычажным механизмом –
серия 900

8

РАБОТАЕТ В РАЗ ДОЛЬШЕ!



Стандартный предельный ключ пружинного типа (5000 циклов).



Ключ 900 серии рассчитан на 40000 циклов срабатываний.



Серия 900 - Запатентованный механизм без пружины

<p>Малый момент = длинный реакционный рычаг</p>		<p>Точность выставления момента связана только с геометрическими факторами</p>
<p>Большой момент = короткий реакционный рычаг</p>		<p>Не требует возврата в положение «нуль»</p>

Сравнение технических особенностей

<p>Малый момент = небольшое сдавливание пружины</p>		<p>Снижается точность ключа («усталость» пружины)</p> <p>В конце работы необходим возврат пружины на «нуль»</p>
<p>Большой момент = сильное сдавливание пружины</p>		

Преимущества:

- 1) В 8 раз больший срок службы.
- 2) После использования нет необходимости ослабления пружины.
- 3) Более быстрая настройка ключа (около 10 – 15 секунд, по сравнению с 2 минутами у обычных ключей).

Характеристики:

Код	Размер	Момент, Н/м
906	1/2"	10-60
910	1/2"	20-100
920	1/2"	40-200
930	1/2"	60-350
980	3/4"	160-800
990	3/4"	200-1000

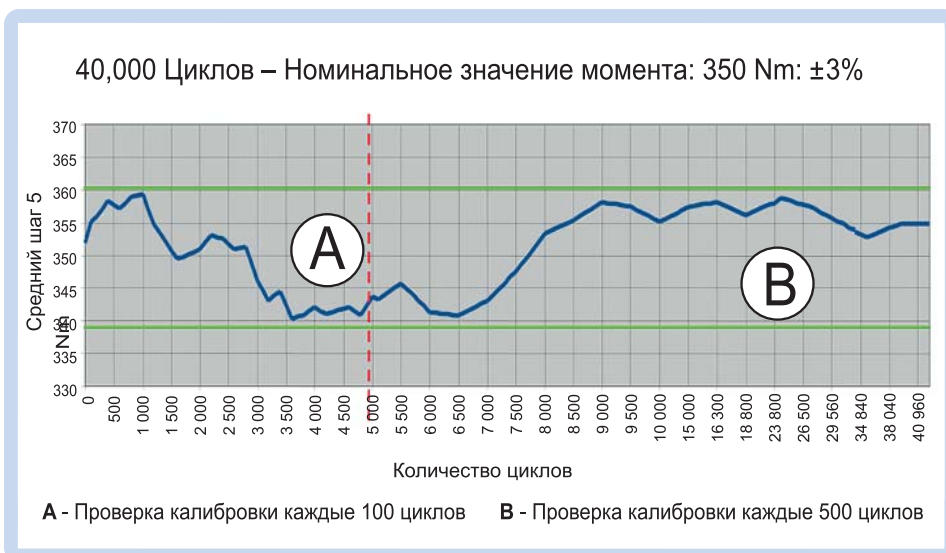

Включен в государственный реестр средств измерений.

Зубило на гибкой рукоятке 807

УДОБСТВО В РАБОТЕ И ОТСУТВИЕ ОТДАЧИ

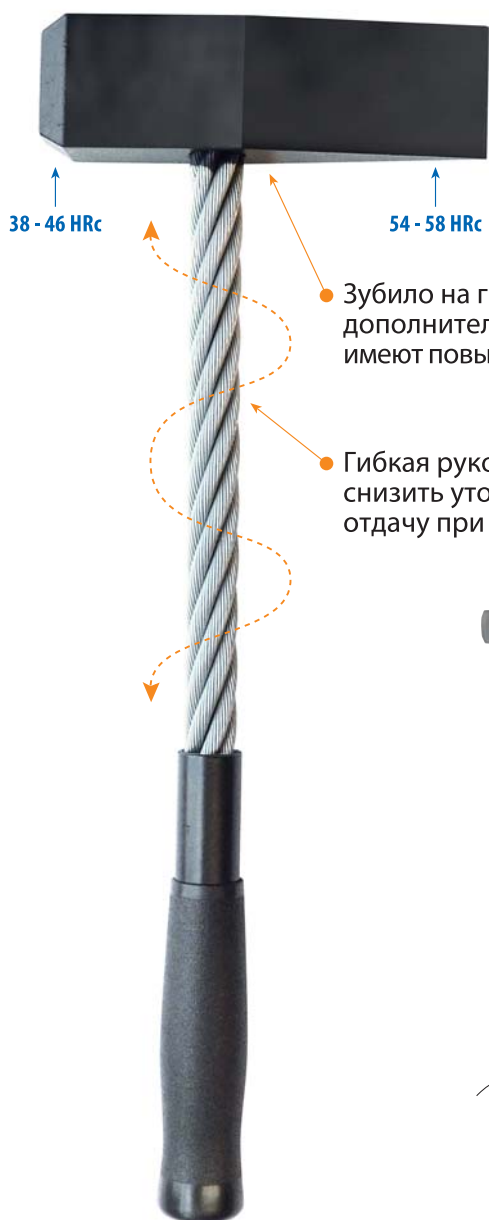

◀ Зубило на гибкой рукоятке может применяться для удаления сварочного грата, удаление породы, перерубание арматуры, шпилек, гаек.

● Зубило на гибкой рукоятке подвергается дополнительной термической обработке, и имеют повышенную твердость рабочей части.

● Гибкая рукоятка зубила позволяет снизить утомляемость и уменьшает отдачу при ударе.



▶ Зубило на гибкой рукоятке предназначено для работы совместно с ударным инструментом (молоток, кувалда).

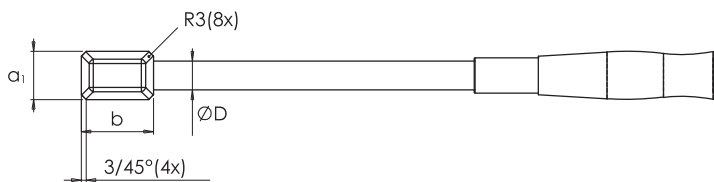
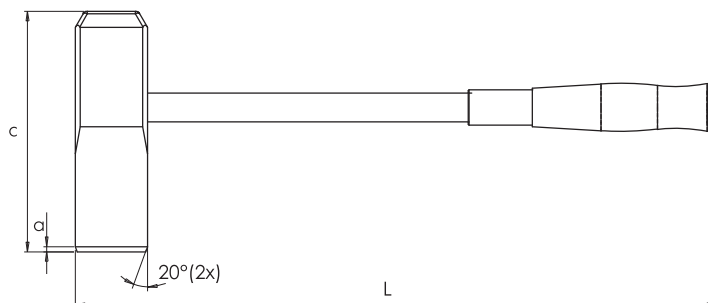
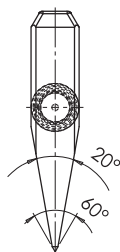

Характеристики:

Код	L	a ₁	a	b	c	DØ	gr	Вес
624031	400	30	3.1	45	150	18	1.1	1.8



Искробезопасный инструмент **METALMINOTTI**



100% ГАРАНТИЯ БЕЗОПАСНОСТИ

Искробезопасный инструмент предназначен для ремонтных работ в условиях взрыво- и пожароопасных объектов.

• **Высокая надежность.**

Защита от искрообразования обусловлена изготовлением искробезопасного инструмента METALMINOTTI из цельного медно-бериллиевого сплава CuBe и специальной бронзы MZW (отсутствует материал, образующий искры).

• **Высокий ресурс работы** за счет увеличенной механической и ударной прочности.

Недостаток дешевых аналогов

(обмедненный инструмент)

- Низкая надежность защиты.
- При повреждении покрытия инструмент перестает быть искробезопасным.



Характеристики инструмента:

- высокая твердость – до 400 Hb;
- срок службы ограничен естественным износом;
- имеет рабочий диапазон температур от - 40 до + 60°C;
- не подвержен коррозии, ржавчине, намагничиванию;
- не реагирует на воздействие кислот.

Выпускаемый инструмент: Ключи гаечные. Головки торцевые и принадлежности к ним. Шарнирно-губцевый инструмент. Отвертки. Молотки и кувалды. Специальный инструмент. Наборы.



Электроизолированный инструмент

МНОГОСЛОЙНАЯ ИЗОЛЯЦИЯ

Многослойная изоляция – позволяет эксплуатировать инструмент без ежегодной поверки. Инструмент нуждается только в визуальном осмотре перед началом работ.



Соответствует требованиям VDE

Электроизолированный и прошедший испытания на соответствия требованиям электробезопасности VDE инструмент UNIOR, предназначенный для работы в электрической среде, удовлетворяет требованиям Европейского стандарта EN 60900.



Высший уровень защиты

Электроизолированный VDE инструмент UNIOR обеспечивает исключительную безопасность при работе под напряжением до 1000 В. Каждый инструмент на заключительной стадии производственного процесса проходит серию индивидуальных испытаний на соответствие требованиям электробезопасности VDE: ударный тест, апробация электрическим током, испытание на возгораемость (пламязащитенность), прочность изоляции и лакокрасочного покрытия.



Высококачественные материалы

Электроизолированные ключи, плоскогубцы, бокорезы, отвёртки и другие инструменты для работы с электрическим и прочим энергооборудованием изготовлены из высококачественной инструментальной стали с соответствующей защитой и дизайном, обеспечивающем простое и безопасное использование.



Процесс изготовления электроизолированного инструмента

- 1. Холодная ковка торцевой головки:** используют технологический процесс с несколькими стадиями, которые включают высадку, отжиг, фосфатирование.
- 2. Обработка на станках с ЧПУ:** токарный станок с ЧПУ обрабатывает головку в размер, который соответствует требованиям стандарта ИСО.
- 3. Пескоструйная обработка:** очистка поверхности перед хромированием является важной операцией для получения качественной и стойкой защиты поверхности головок.
- 4. Хромирование:** головки покрывают тонким, твёрдым слоем хрома, который защищает их от коррозии и износа, а также других механических повреждений. В то же время это придаёт изделиям блестящий вид.
- 5. Двухслойное пластиковое покрытие:** Процесс покрытия инструментов многократным слоем пластика, пригодного для работы в условиях высоких напряжений, является рядом операций с точно определенными параметрами выполнения, которые не должны отклоняться от требований.



ОРАНЖЕВЫЙ ЦВЕТ – ПРЕДУПРЕЖДАЮЩИЙ СИГНАЛ:

Двухслойная изоляция VDE инструментов обеспечивает двойную безопасность, т.к. позволяет увидеть изношенность инструмента своевременно. Когда инструмент изнашивается, появляется оранжевый слой (второй защитный слой), что является сигналом к немедленной замене инструмента.



Изнанный инструмент - немедленная замена



Безопасный инструмент

Отличительные особенности отвёрток UNIOR

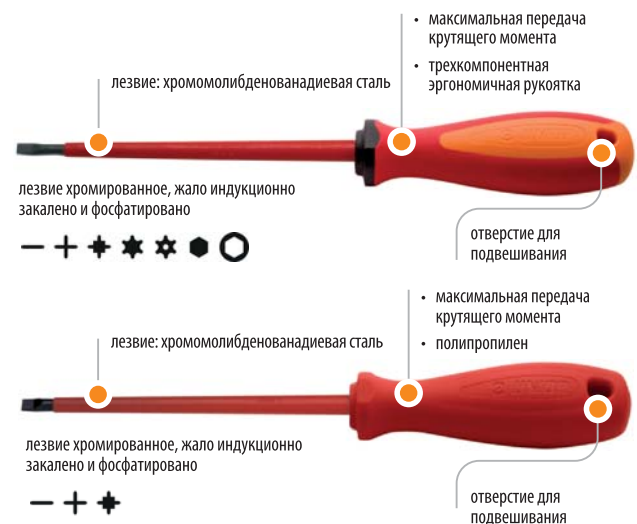



Электроизолированный инструмент

до 1000 В

Отличительные особенности плоскогубцев UNIOR

Электроизолированный шарнирно-губцевый инструмент, серия VDE BI:

- материал: специальная инструментальная сталь, подвергаемая закалке и отпуску;
- кованые, целиком подвергнуты закалке с высоким отпуском;
- режущие кромки индукционно закалены;
- полированные губки;
- покрытие: хромирование;
- электроизолированные двухкомпонентные эргономичные рукоятки.



VDE DP - группа инструмента с двухслойной изоляцией:

- материал: специальная инструментальная сталь, подвергаемая закалке и отпуску;
- кованые, полностью закаленные с высоким отпуском;
- режущие кромки подвергнуты индукционной закалке;
- полированные головки;
- обработка поверхности: хромирование;
- инструменты с двухслойной изоляцией VDE, двойной уровень безопасности;
- удобный дизайн инструментов VDE DP позволяет всегда иметь их под рукой.



Электроизолированный шарнирно-губцевый инструмент, серия VDE:

- материал: специальная инструментальная сталь, подвергаемая закалке и отпуску;
- кованые, целиком подвергнуты закалке с высоким отпуском;
- режущие кромки индукционно закалены;
- полированные губки;
- покрытие: хромирование;
- электроизолированные пластиковые рукоятки;
- струйное клеймо UNIOR.



Отличительные особенности ключей UNIOR

Электроизолированные гаечные ключи:

- материал: хромованадиевая сталь;
- кованые, целиком подвергнуты закалке и отпуску;
- двойной слой электроизоляционного покрытия.



ИСПЫТАНИЕ НА ЗАМЕДЛЕННОЕ ГОРЕНИЕ

Пламя направляют на испытуемое изделие в течение 10 секунд. Испытуемое изделие считается пригодным, если высота пламени над горячей рукояткой не превышает 120 мм в течение 20 секунд после того, как горелка была удалена.

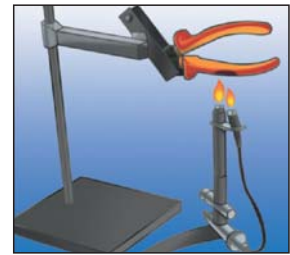

ИСПЫТАНИЯ НА ЭЛЕКТРОПРОБЫ (10 кВ)

Перед испытанием инструменты погружают в ванну с водой температурой 23°C на (24+/-5) часов. Испытание считается успешным, если не произошло никакой электроэрозии, искрения или искрового перекрытия, и если утечка тока меньше, чем 1 мА для 20 мм изоляции.

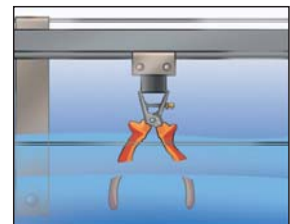

ИСПЫТАНИЕ ИЗОЛЯЦИИ

Перед испытанием испытуемое изделие нагревают до (70+/-2)°C в течение 168 часов. Подвес нагружают нагрузкой 500 Н. Продолжительность испытания - 3 минуты. Испытуемое изделие считается пригодным, если чехол не снимется с рукояток.

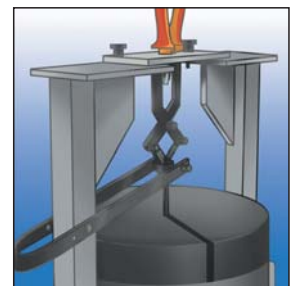

ТЕСТ НА ВДАВЛИВАНИЕ

Индентор вдавливают в центр рукоятки с нагрузкой в 20 Н. Испытание считается успешно пройденным, если испытуемое изделие впоследствии успешно проходит тест на электропробой.

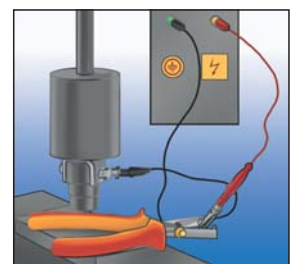

ИСПЫТАНИЯ НА УДАР

Испытание выполняют при температуре окружающей среды +/- 23°C. Бойку позволяет свободно падать на испытуемое изделие 3 раза. Испытание считается успешным, если рукоятка испытуемого изделия не растрескивается, не разрушается или не выкрашивается.

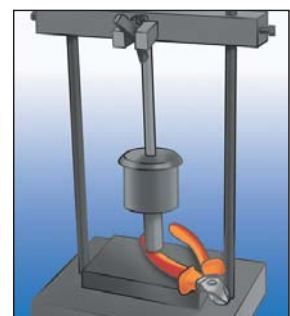

Абразивный инструмент SwatyComet



ОПТИМАЛЬНОЕ РЕШЕНИЕ ДЛЯ ВАШЕГО ПРОИЗВОДСТВА!

Ассортимент абразивного инструмента SwatyComet

✓ Абразивный инструмент на бакелитовой связке:

- Отрезные круги;
- Шлифовальные круги;
- Шлифовальные чаши;
- Отрезные круги для рельс;
- Отрезные круги для бензорезов;
- Отрезные круги для стационарных машин.

✓ Абразивный инструмент на гибкой основе:

- Лепестковые круги;
- Фибровые круги;
- Инструменты из полимерного волокна с абразивом;
- Инструменты из нетканного материала;
- Инструменты для структурирования поверхности;
- Инструменты для предварительного полирования.

✓ Абразивный инструмент на керамической связке:

- Шлифовальные круги;
- Шлифовальные сегменты;
- Шлифовальные головки;
- Круги для шлифования резьбы;
- Круги для прецизионного шлифования;
- Круги для заточки ленточных и циркулярных пил;
- Круги для заточки режущего инструмента;
- Шлифовальные бруски;
- Инструмент для правки керамических кругов.



Отрезные и шлифовальные круги на бакелитовой связке;



Лепестковые круги;



Шлифовальные и заточные круги на керамической связке;



Фибровые круги для углошлифовальных и ротороорбитальных машин.

Преимущества абразивного инструмента SwatyComet:

✓ **БЕЗОПАСНОСТЬ ИСПОЛЬЗОВАНИЯ**

✓ **Экономия денежных средств**

✓ **Стабильное качество**

✓ **Гарантия отличного результата работы**

✓ **Высокая износостойкость**

✓ **Низкое искрообразование**

✓ **Минимальный уровень шума**

✓ **Широкий ассортимент**

✓ **Применение по различным материалам**

✓ **Применение во многих отраслях промышленности и условиях производства**



Компания «Униор Профешнл Тулз» является эксклюзивным дистрибьютором SwatyComet в РФ.



Предприятие SwatyComet является полноправным членом организации OSA. Это гарантирует высокое качество и безопасность использования абразивного инструмента SwatyComet.



Многофункциональная болтинг-машина

HYTORC[®]
Since 1968

БЫТЬ ПЕРВЫМИ – ЭТО НЕ СЛУЧАЙНОСТЬ!

Многофункциональная болтинг-машина



- Легкий корпус из титано-алюминиевого сплава.
- Вертлюг для подключения гидравлических шлангов имеет 2 степени свободы – 360° в горизонтальной плоскости и 120° в вертикальной.
- Надежный храповый механизм с антиторсионной системой, позволяющий легко снимать инструмент с крепежа при откручивании.
- Аксиальное расположение реакционного упора позволяет уменьшить боковую нагрузку и увеличить срок службы инструмента.
- Блокиратор торсионного эффекта позволяет гарантированно откручивать прикипевший, корродированный крепеж.

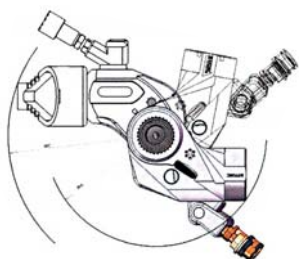

1
Классический метод затяжки моментом с использованием упоров.



2
Метод момент + натяжение с использованием шайбы HYTORC. Работа без упора.



3
Высокоточная, без изгибающих нагрузок работа методом натяжения с использованием гайки HYTORC.

Многофункциональная болтинг-машина кассетного типа



- Мультифункциональный, надежный, компактный инструмент для сложных и ответственных работ.
- Двухпоршневая система позволяет существенно повысить скорость работы.
- Легкий, абсолютно плоский титан - алюминиевый корпус цилиндра и кассеты.
- Вертлюг для подключения гидравлических шлангов имеет 2 степени свободы – 360° в горизонтальной плоскости и 120° в вертикальной.
- Мгновенная смена кассеты нажатием одной кнопки.
- Отсутствие съемных деталей, которые могут потеряться.
- Блокиратор обратного хода храповика для неизменной скорости работ.



Маслостанции, пневматическая болтинг-машина

HYTORC[®]
Since 1968

БЫТЬ ПЕРВЫМИ – ЭТО НЕ СЛУЧАЙНОСТЬ!

Маслостанции

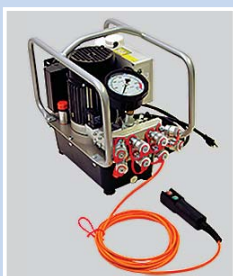

Маслостанция с электроприводом 220 В

- производительность 8 л/мин
- вес 26 кг
- размер, мм: 480 x 280 x 400



Маслостанция с электроприводом 220 В

- производительность 4,5 л/мин
- вес 15 кг
- размер, мм: 370 x 235 x 365



Маслостанция с пневмоприводом

- производительность 12 л/мин
- вес 21 кг
- потребление воздуха: 60 л/с (4 – 10 бар)
- размер, мм: 520 x 275 x 395



Маслостанция взрывозащищенная с электроприводом 380 В

- производительность 11 л/мин
- вес 51 кг
- размер, мм: 650 x 350 x 500



Шланг гидравлический сдвоенный

- для работы под давлением до 700 бар (10000 PSI), испытан на выдерживание 4-кратной перегрузки
- оснащены быстроразъемными резьбовыми соединениями.



Пневматическая болтинг-машина

- Двухскоростная модель позволяет существенно сократить время выполнения работ.
- Легкий алюминиевый корпус.
- Безударная работа инструмента обеспечивает высокую точность работ (точность момента $\pm 5\%$).
- Низкий уровень вибраций не наносит вреда здоровью.
- Эргономичная конструкция для продолжительных работ.



Блок подготовки воздуха (фильтр-регулятор и маслораспылитель)

- Необходим для корректной работы пневматического инструмента.
- Комплектуется воздушным шлангом для подключения к болтинг-машине.
- Позволяет регулировать давление в воздушной магистрали для установки требуемого значения крутящего момента на пневматической болтинг-машине.



Концепция применения инструмента для достижения целей 5S

5S ВМЕСТЕ С UNIOR

Компания УНИОР предлагает разработку и создание индивидуальных специализированных наборов инструментов для конкретных рабочих специальностей или задач.

Специализированные наборы инструментов разработаны специалистами УНИОР с учетом опыта и рекомендаций работников разных отраслей промышленности.



Специализированные наборы УНИОР создаются в соответствии с концепцией 5S – системой организации и рационализации рабочего места.

Специализированные наборы УНИОР

Разнообразие комплектаций

Состав типовых наборов для предприятий промышленности определяется на основании предложений, полученных от специалистов пользующихся инструментом УНИОР.

Готовые наборы учитывают требования конкретных сфер деятельности и представляют специалисту качественный, практичный и привлекательный инструмент.

Простой выбор

Наборы типовых специализированных инструментов упрощают выбор конкретных инструментов, которые требуются Вам в Вашей работе.

Гибкий подход

Специалисты УНИОР ведут постоянную работу по созданию новых наборов инструментов и подготовке специализированных комплектов с учетом пожеланий заказчиков. Наборы могут быть уложены в различные средства хранения: **инструментальные чемоданы, сумки, ящики, тележки, рюкзаки, или специальные ложементы.**

Удобство хранения

Наши специалисты помогут подобрать инструмент и промышленную мебель для создания индивидуальных рабочих мест на предприятии.

5S вместе с UNIOR – Концепция применения инструмента для достижения целей 5S

1. Сортировка – подробное описание текущей технологической операции, разделение ее на этапы, выделение нужных этапов, удаление или корректировка не нужных этапов, подбор инструмента под оставшиеся операции по принципу НЕОБХОДИМО И ДОСТАТОЧНО, т.о. есть весь необходимый инструмент для выполнения технологической операции, но нет неиспользуемого инструмента => создание спец.наборов для каждого типа рабочей специальности.

5. Совершенствование – созданием динамических стереотипов достигаем выполнение всех предыдущих пунктов, т.е. формируем привычку точно соблюдать все регламенты, правила, процессы, инструкции и т.п.

4. Стандартизация – создание технических регламентов, процедур, инструкций, памяток и т.д. и т.п. с обязательным внедрением, обучением и контролем исполнения.



2. Соблюдение порядка – специальный набор находится в средстве хранения в SOS-ложементе (SAFETY безопасность)-ORDER (порядок)-SURVEY (контроль) или находится в отведенных ячейках, кармашках или отделениях).

Каждое место описано и/или подписано.

3. Содержание в чистоте – инструкции и памятки, находящиеся в том числе в каждом средстве хранения, на каждом рабочем месте и т.д.

ПОЖИЗНЕННАЯ ГАРАНТИЯ

Весь ассортимент инструмента UNIOR® предназначен для профессионального использования и удовлетворяет требованиям российских стандартов ГОСТ, международных стандартов ISO и немецких стандартов DIN. UNIOR предоставляет бессрочную гарантию от брака и дефектов материала на весь ручной инструмент. В случае выхода инструмента из строя по вине изготовителя официальный представитель UNIOR обеспечит его бесплатный ремонт или замену.

Бессрочная гарантия не распространяется:

- на инструмент, утративший свою работоспособность в результате естественного износа;
- на инструмент, получивший механические повреждения в результате его использования не по назначению;
- на инструмент, подвергшийся воздействию ударных нагрузок (для инструмента, не рассчитанного на такие нагрузки);
- на пневматический инструмент (см. гарантийные обязательства);
- на динамометрический и реверсивный инструмент (см. гарантийные обязательства);
- на инструментальную мебель и средства хранения инструмента.

Подробнее с гарантийными обязательствами UNIOR можно ознакомиться на сайте компании:

<http://www.unior.ru/guarantee/>

О КОМПАНИИ

Год основания: **1919**; страна: Словения;
головное предприятие: **г. Зрече**.
Производственные предприятия и торговые
представительства **UNIOR** открыты во многих
странах мира.

Компания UNIOR («Униор») широко известна во всем мире как производитель профессионального ручного инструмента, кованых деталей, изделий порошковой металлургии и специальных металлообрабатывающих станков.

Деятельность компании UNIOR развивается в четырех производственных направлениях.

Производство слесарно-монтажного инструмента

Компания UNIOR входит в пятерку ведущих европейских производителей промышленного слесарно-монтажного инструмента. Продукция UNIOR применяется во всех отраслях промышленности, особенно хорошо проявляя себя в условиях интенсивной эксплуатации и повышенных нагрузок. Отличительной особенностью компании UNIOR является полный производственный цикл, включающий в себя выплавку стали на собственном заводе Store Steel, производство кованых заготовок в кузнечном производстве и выпуск готового инструмента на одном из 4-х предприятий.

Кузнечное производство

Производство кованых изделий — старейшее направление деятельности компании UNIOR. С 1980 г. UNIOR входит в группу ключевых партнеров европейских производителей автомобилей (VW, BMW, AUDI, RENAULT и др.) Компания выпускает порядка 6,5 миллионов шатунов ДВС и 25 миллионов деталей трансмиссии и ходовой части автотранспорта в год.

ООО «Униор Профешнл Тулз»

Звонки по России: 8-800-700-83-51

Головной офис

196105, Санкт-Петербург,
улица Благодатная, д. 63, корпус 1, литера Д
Тел. / факс: (812) 449-83-50
(812) 449-83-51
unior@unior.ru

Порошковая металлургия

С 2008 г. порошковая металлургия приобрела в компании статус независимого направления. Помимо стандартного технологического цикла, основанного на прессовании- и спекании, компания UNIOR уделяет особое внимание самым современным технологиям производства, дополнительной обработке и механообработке.

Специальные станки

Подразделение компании UNIOR «Специальные станки» — это современное предприятие с многолетними традициями, специализирующееся на выпуске металлообрабатывающего оборудования. В числе основных заказчиков можно упомянуть крупные автомобильные концерны: Volkswagen, BMW, DaimlerChrysler, Skoda.

На территории России и стран СНГ компания UNIOR d.d. представлена своим дочерним предприятием ООО «Униор Профешнл Тулз». Слесарно-монтажный инструмент UNIOR официально поставляется в Россию с 2000 г. и за это время прекрасно зарекомендовал себя во всех отраслях промышленности.

Подразделение в Москве

117574, Москва,
проезд Одоевского, д. 2А
Тел. / факс: (495) 258-92-74
moscow@unior.ru

Подразделение в Екатеринбурге

620049, Екатеринбург,
переулок Автоматики, д.1, литера Б
Тел. / факс: (343) 345-37-74
ekb@unior.ru

www.unior.ru